

ALDFAZ

RENOVOLUTION

MANUAL DO USUÁRIO - FECHADURA INTELIGENTE VERSÃO TTLOCK

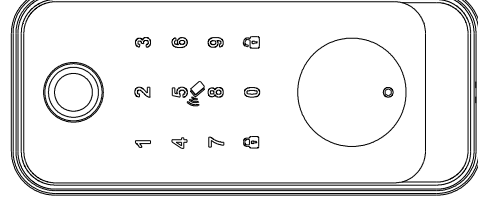

Escaneie o código QR abaixo para baixar o aplicativo



Pesquise na Google Play ou na Apple Store por TTLOCK

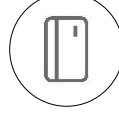

Cartão de Aproximação



Senha



Chave de emergência









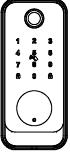
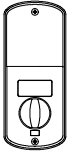

APP

Simplificando sua vida.

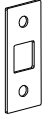
Version 1.0 Edition 2024

1 ACESSÓRIOS DA FECHADURA

Por favor, verifique a caixa de embalagem e os acessórios ao receber a fechadura em mãos.

a	b	c	d	e		
						
1 Pcs Painel Frontal	1 Pcs Painel Traseiro	1 Pcs Fechadura	1 Pcs Contra Testa	1 Pcs Caixa da Contra Testa		
Espessura da Porta QTD	* f	* g	* h	* i	j	k
						
35-45mm	M4x30:2	M4x25:1	M4X8:2	4x20:5	2Pcs Cartão de aproximação	2 Pcs Chave de Emergência
46-55mm	M4x35:2	M4x25:1	M4X8:2	4x20:5		

2 ESPECIFICAÇÃO DO PRODUTO

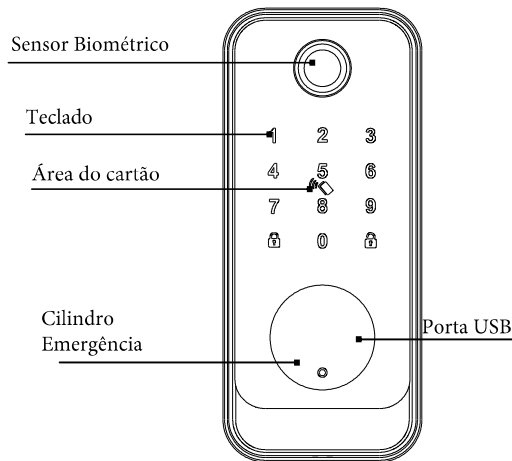

■ PAINEL FRONTAL

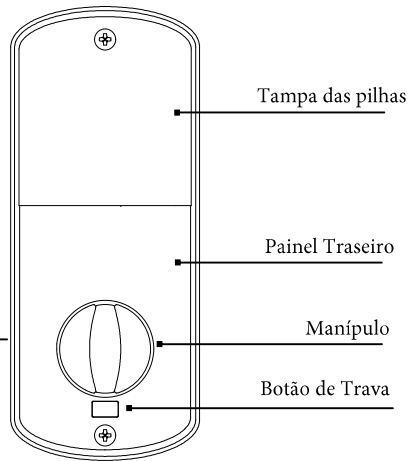

■ PAINEL TRASEIRO



■ PARA ABRIR E FECHAR

-  Pressione este botão para fechar a porta.
-  Digite o código de acesso válido e pressione este botão para desbloquear a porta.

3 INTRODUÇÃO AO SISTEMA

Materiais	Liga de alumínio, ABS, vidro temperado
Cores	Níquel Preto / Níquel Fosco
Espessura da Porta	35-55mm
Comunicação	Bluetooth 5.0
Compatibilidade SIST. OP.	iOS 7.0 ou superior, Android 4.4 ou superior
Vida útil da bateria	10.000 aberturas normais (cerca de 12 meses)
Fonte de alimentação	DC 6V: 4 pilhas alcalinas AA (não incluídas)
Corrente estática	<50 μ A
Corrente dinâmica	<200mA
Formas de abertura	Impressão digital, Cartão IC, código de acesso, aplicativo, chave manual
Tempo de abertura	1~1.5 segundos
Temperatura de operação	-20~50 graus
Umidade de operação	10%~95%
Código de acesso de fábrica	123456, após a configuração, o código de acesso de fábrica será inválido
Tipo de Fechadura	Trinco ajustável para embutir 60/70
WiFi Gateway	Disponível para desbloqueio remoto (Opcional, consulte a página 10)
Caixa de embalagem	Caixa de papelão com espuma PE interna

4 REDEFINIR PARA O ESTADO DE FÁBRICA

⚠ Atenção

Há um botão de redefinir na parte traseira do painel. Você pode pressionar esse botão por 5 segundos até ouvir o aviso "por favor insira a senha de inicialização. A senha é 000". Após isso você ouvirá: 'Inicialização bem-sucedida'. Depois disso, a fechadura estará no estado de fábrica, e a senha padrão é: 123456.

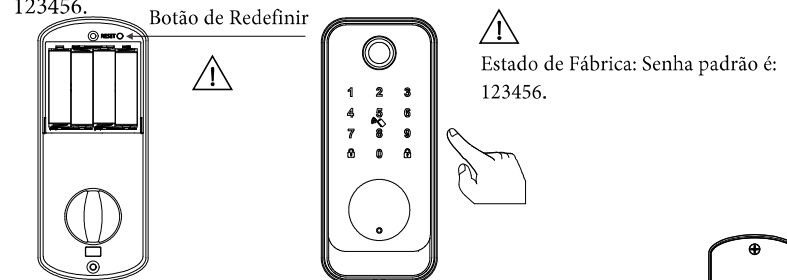

FUNÇÃO DO BOTÃO TRAVAR

⚠ ATENÇÃO

Há um botão de trava localizado abaixo do manípulo. Você pode pressionar este botão por 2 segundos até ouvir dois sons 'didi'; então a fechadura será travada por dentro, e somente o código de acesso do administrador poderá abrir a porta, enquanto outros códigos de acesso ou cartões serão inválidos. Para cancelar essa função, pressione e segure o botão por 2 segundos até ouvir dois sons 'didi'.

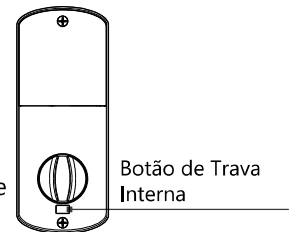

5 INFORMAÇÕES E AVISOS DE SEGURANÇA:

5.1 Introdução Este manual do usuário guiará você pelas funções e usos da nossa fechadura inteligente A228. É importante que você siga as instruções e observe todas as notas que aparecem ao longo deste manual. Consulte este manual antes de tentar usar a fechadura. Se tiver alguma dúvida não respondida por este manual ou precisar de serviço não rotineiro, entre em contato com nossa central de atendimento ao cliente ou envie suas perguntas frequentes para nós

5.2 Avisos de Segurança:

⚠ Ao ler este manual, observe estes ícones: notas com o ícone "Deve ser lido" devem ser lidas, entendidas e seguidas para evitar lesões ou danos à fechadura.

⚠ Uso Geral

- Esta fechadura deve ser utilizada apenas conforme descrito neste manual. Verifique se todas as partes da fechadura estão presentes. Se faltar alguma peça, entre em contato com nosso serviço de atendimento.
- Há um filme protetor no painel frontal de toque; se houver arranhões no filme, remova-o se necessário.
- Use 4 pilhas AA. Não misture pilhas velhas e novas ou outras pilhas Zn/Mn. Nunca insira objetos na fechadura além das pilhas, conforme descrito neste manual.
- Certifique-se de que todas as superfícies estejam planas e niveladas antes de iniciar a instalação. A instalação em portas ou superfícies com qualquer tipo de deformidade, como lacunas ou empenamentos, pode causar mau funcionamento ou falha total da fechadura.
- Nunca aplique nenhum produto de limpeza diretamente em qualquer parte da fechadura. Utilize apenas água limpa ou um limpador suave em um pano macio e não abrasivo ao limpar.
- A fechadura deve ser usada com o aplicativo TTLOCK. A fechadura funcionará sem o aplicativo, mas a funcionalidade completa só pode ser alcançada com o uso do aplicativo.

5.3 CONDIÇÕES DE VENDAS E SERVIÇO

Por favor, leia o manual cuidadosamente antes de usar!

- Garantia Eletrônica Limitada de 1 ano.
- Garantia Mecânica e Acabamento Limitada de Vida Útil.
- Este produto **PULSE A228** vem com uma Garantia Limitada de 1 ano para Partes Eletrônicas e uma Garantia Limitada de Vida Útil para defeitos em materiais e fabricação sob uso normal para o usuário residencial original. É necessário apresentar prova de compra e de propriedade para que a garantia tenha efeito.
- Qualquer erro ou dúvida no nosso manual ou nas condições de venda, por favor, entre em contato conosco.
- Não somos responsáveis por erros de operação ou instalação por parte do usuário. Para danos causados por fatores humanos ou razões inevitáveis, não cobrimos perdas nem oferecemos manutenção gratuita; consulte nossos termos de serviço pós-venda.
- Não desmonte a fechadura se você não for um técnico. Se necessário, realize as operações sob a orientação de um técnico.
- Aviso: pode haver uma pequena diferença entre as imagens do produto e o produto real; favor considerar os nossos produtos reais.

6 PREPARANDO-SE PARA INSTALAR

6.1 Desenho da Instalação

Desenhe uma linha horizontal central na porta a 1 metro do chão. Dobre o gabarito, alinhando a linha central com a linha horizontal central, e então trace as linhas dos buracos na frente e nas laterais da porta.

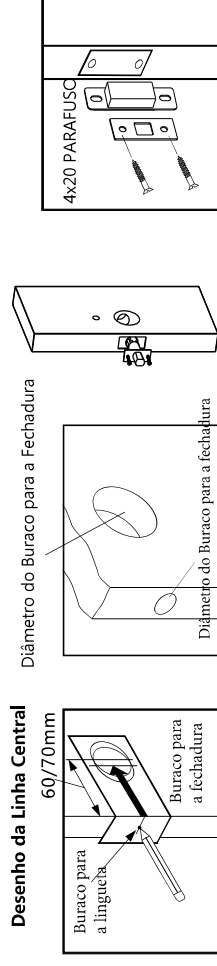

Furar o Buraco com o gabarito

Etapa 1

Fixe a testa

Etapa 2

6.2 Ajustar a Direção

Ajustar para a Direita a Partir da Direção Esquerda.

- 1.1 Gire a embreagem no painel traseiro para que a seta aponte para "L". Consulte a figura B para detalhes.
- 1.2. Ajuste o interruptor para a posição "L" na placa de circuito impresso (PCB).

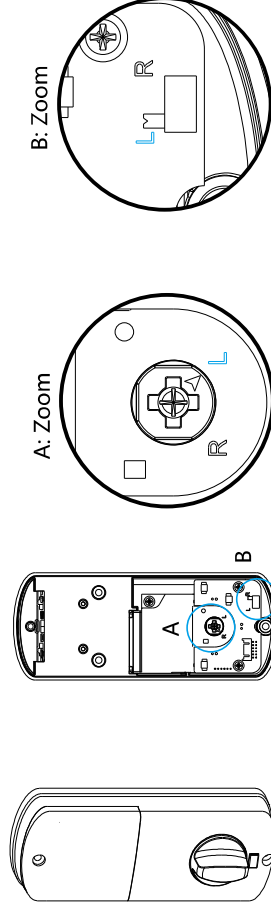

2.Gire o Manipulo para a Direita/Esquerda

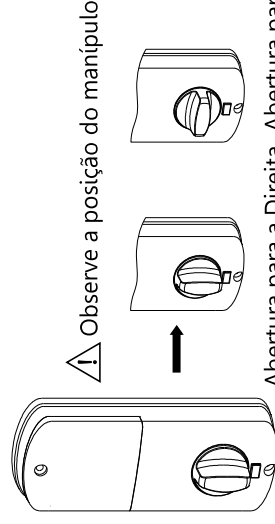

7 PASSOS DE INSTALAÇÃO

7.1 Monte a fechadura

Monte o fecho (c) na cavidade que foi perforada de acordo com o modelo. Lembre-se de girar a placa frontal e puxar para estender o trinco para a posição correta.

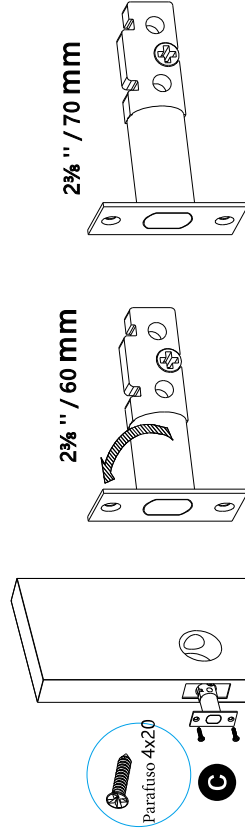

7.2 Monte o Painel Frontal e o Vedante

7.2.1 Fixe o painel frontal (a) na porta e passe o cabo pelo buraco. Certifique-se de que o anel do cilindro esteja na posição horizontal.

7.2.2 Passe o cabo pela placa de montagem e fixe o vedante com o painel frontal.

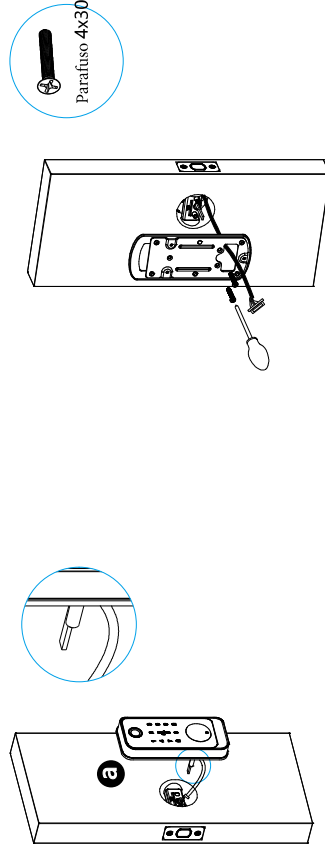

7.3 Monte o Painel Traseiro

Conecte o cabo ao conector na placa de circuito impresso (PCB). Fixe o painel traseiro com os parafusos, conforme a foto.

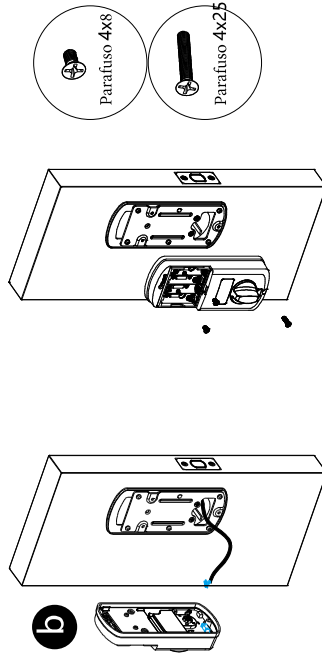

7.4 Monte as Pilhas

Coloque 4 pilhas alcalinas AA na caixa de pilhas, observando a polaridade (+/-). Teste com o código de acesso de fábrica ou o aplicativo.

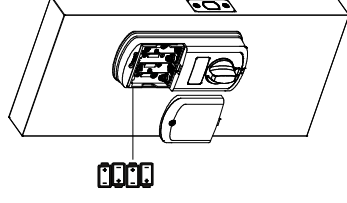

7.5 Desbloqueie a Fechadura com a Chave Manual.

7.5.1 Comece removendo a tampa superior com uma chave hexagonal.

7.5.2 Insira a chave e gire-a para abrir a porta.

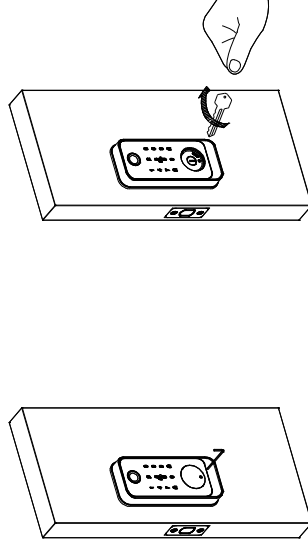

7.6 Ajustar o Painel da Fechadura

Após finalizar a instalação, gire o manípulo e ajuste a firmeza. Teste a chave manual para desbloquear a porta e aperte os parafusos conforme necessário. Também lembre-se de remover o filme protetor para o uso diário.

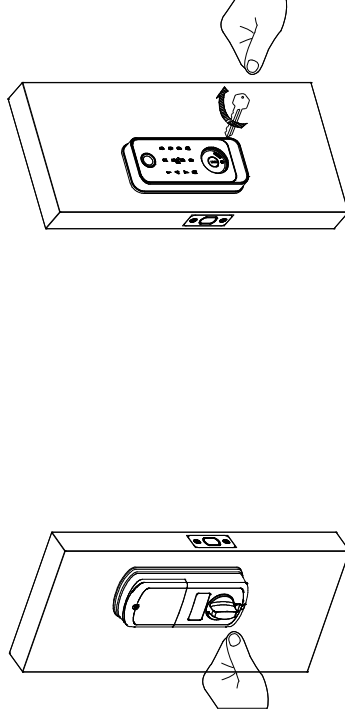

PASSOS DE OPERAÇÃO DO APP TTLOCK

Pesquise na Google Play ou na Apple Store por TTLOCK para baixar o aplicativo. Instale-o ou escaneie o código QR abaixo que fornecemos para instalar o programa. Você também pode entrar em contato conosco para baixar o aplicativo. Por favor, leia o manual cuidadosamente antes da instalação e guarde-o adequadamente.



ATENÇÃO

- Por favor, ative a função Bluetooth do seu telefone antes de qualquer operação.

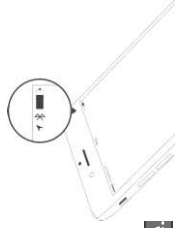

1. Adicione uma fechadura inteligente no seu telefone.

- Ao adicionar a fechadura, as operações devem ser concluídas próximas à fechadura, e o teclado deve estar ativado durante o emparelhamento.

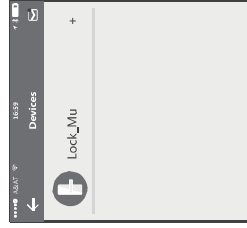
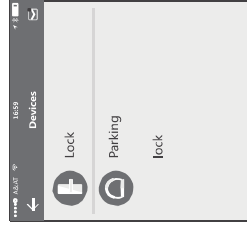
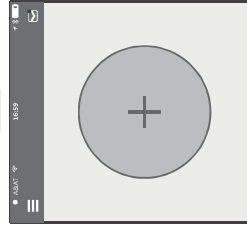
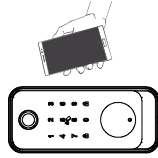

Passo 01: Clique no botão "+" Passo 02: Selecione a fechadura Passo03: Clique no nome do dispositivo.

- No Passo 3: haverá um botão "+" após o nome da fechadura. Note que a fechadura não pode ser adicionada se não houver o sinal "+". A interface retornará à lista de chaves após a adição bem-sucedida.
- Se a operação falhar, repita os passos acima e verifique a lista de dispositivos no Passo 3. Certifique-se de que seu celular esteja com a função Bluetooth ativada e que a fechadura esteja alimentada com as pilhas. Se você não for o administrador da fechadura, entre em contato com o administrador do dispositivo e solicite a autorização secundária para essa fechadura.
- Esse recurso requer que os receptores instalem o aplicativo em seus telefones e já tenham registrado uma conta.

Envie um eKey permanente

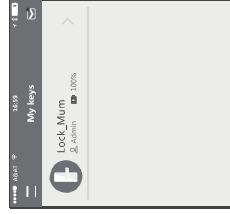

Passo 1: Clique no nome do dispositivo

Passo 2: Clique no eKey

Passo 3: Insira as informações do destinatário

3. Envie um eKey temporário

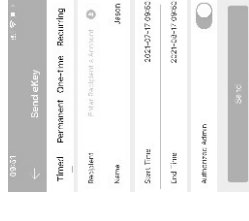

- Durante o período autorizado, o destinatário pode desbloquear a porta sem limites de tempo. Após o término do período, o eKey será automaticamente invalidado.

4. Envie um código de acesso temporário

- O código de acesso possui quatro tipos: permanente, temporário, cíclico e de uso único. Você pode definir o código de acesso de acordo e compartilhá-lo com o destinatário por e-mail, WhatsApp, etc.

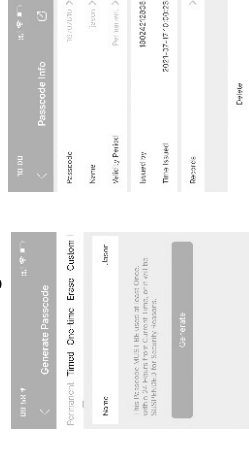

- O código de acesso permanente não expira, mas o administrador pode excluí-lo da lista de usuários a qualquer momento.

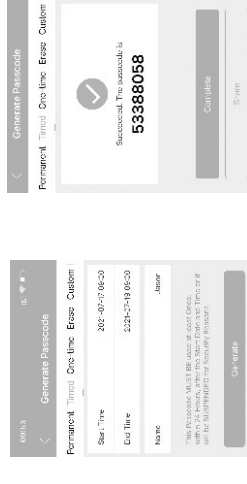

- Aviso: O código de acesso deve ser utilizado uma vez dentro de 24 horas após o horário de início; caso contrário, será invalidado por motivos de segurança.



- Aviso: O código de acesso cíclico tem a duração de uma semana e pode ser usado ciclicamente em um período de tempo definido. Por exemplo, se o horário estiver configurado para 10:00-20:00 todos os finais de semana, o usuário só poderá abrir a porta no horário definido a cada final de semana e não poderá abrir a porta em outros horários. Além disso, esse código de acesso deve ser utilizado uma vez dentro de 24 horas após o horário de início, ou será invalidado.

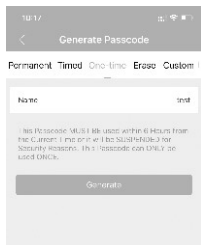

- O código de acesso de uso único é válido apenas por 6 horas após o horário de início; caso contrário, será invalidado por motivos de segurança. Este código de acesso pode ser utilizado apenas uma vez.

5. Emitir Cartão de Aproximação

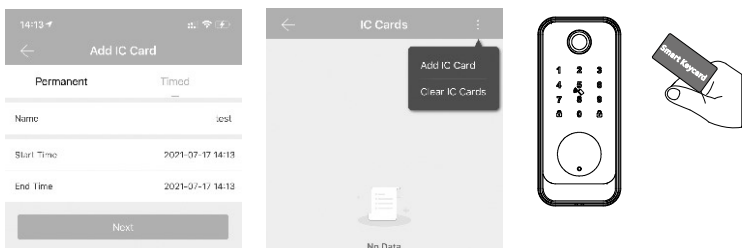

- Há um cartão de identificação para esta fechadura, que você pode usar para emitir o cartão IC próximo à fechadura. Além disso, você pode limpar o cartão IC conforme necessário.

6. Consulta de Registro de Desbloqueio



Cada vez que um usuário com um desbloqueia a fechadura com o eKey enviado pelo administrador,

- um registro é gerado automaticamente e enviado para o aplicativo do administrador no telefone.

⚠️ Atenção

- Se uma fechadura já foi adicionada por um telefone, não poderá ser adicionada por outro telefone novo, a menos que:
 - 1.1. O administrador anterior exclua a fechadura do seu aplicativo próximo à fechadura.
 - 2.2. O botão de redefinir na fechadura seja pressionado por um longo período para inicialização (2 segundos).
- A exclusão do código de acesso deve ser realizada próximo à fechadura. Acesse a interface do software e clique no botão "≡" para adicionar a fechadura, conforme sugerido pelo aplicativo.

7. Configurações da Fechadura

- Acesse a interface do dispositivo e clique no botão "Configurações" para verificar as informações do dispositivo. Você pode consultar informações sobre o relógio da fechadura, diagnóstico, registros de desbloqueio e operações de atualização de firmware, entre outros. Mais informações podem ser encontradas nas fotos abaixo:

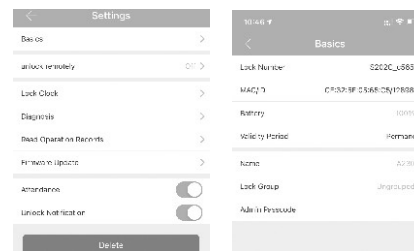

8. Configurações do Sistema

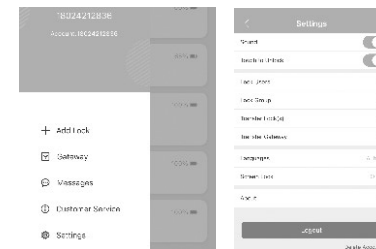

- Acesse a interface e clique no botão "≡"; as opções poderão ser selecionadas no menu suspenso.

9. Gateway Wi-Fi (G2 / Opcional)

- O novo gateway Wi-Fi vem com desempenho aprimorado e maior distância de comunicação. Por favor, consulte os parâmetros e operações abaixo:

Modelo: G2
Dimensões: 70x70x26 mm
Rede: Wi-Fi 2.4G
Padrão IEEE: 802.11b/g/n
Interface de Alimentação: Tipo C USB
Entrada de Energia: DC5V/500mA
Status da Luz:



Quando o gateway estiver ligado:

- Luz piscando alternadamente em vermelho e azul: Modo de espera, pronto para conexão
- Luz azul: modo de funcionamento;
- Luz vermelha: falha na rede

Emparelhar o Gateway com o APP

1. Ativar o APP
2. Pressione o botão "≡"
3. Selecione [Gateway]
4. Selecione [G2]
5. Conecte o gateway e ligue-o; a luz piscará alternadamente em vermelho e azul.
6. Pressione o "+".
7. Adicionar Gateway*
8. Selecione o Wi-Fi e insira a senha. Conclua o emparelhamento do gateway.